

УТВЕРЖДЕН
постановлением Администрации
городского округа Химки
Московской области
от 16.01.2024 № 21

**ПРОЕКТ ОРГАНИЗАЦИИ ДОРОЖНОГО ДВИЖЕНИЯ НА
ПЕРИОД ЭКСПЛУАТАЦИИ ВНУТРИКВАРТАЛЬНЫХ
ПРОЕЗДОВ**

ПРОЕКТНАЯ ДОКУМЕНТАЦИЯ

**ТОМ 6 «ПРОЕКТ ОРГАНИЗАЦИИ ДОРОЖНОГО ДВИЖЕНИЯ
ПО АДРЕСУ:
МОСКОВСКАЯ ОБЛАСТЬ, Г. ХИМКИ, МКР. СХОДНЯ, УЛ. МИКОЯНА, Д.
25/17»
ИП-2512/223-ПОДД-Т6**

Том 6

Экз.№ _____

Тех. архив № _____

Москва 2023 г.



Общество с ограниченной ответственностью
«Инвест Проект»

107497, г. Москва, ул. Монтажная, д. 9, строен. 1, этаж 3,
помещение IV, комната 16, офис 78
тел. 8 (495) 142-70-32; E-mail: info@investproekt.pro
ОКПО 28684520; ОГРН 1187746515549;
ИНН 9718103425; КПП 771801001

Утверждаю

Генеральный подрядчик
ООО «Инвест Проект»

«__» _____ 2023г.

**ПРОЕКТ ОРГАНИЗАЦИИ ДОРОЖНОГО ДВИЖЕНИЯ НА
ПЕРИОД ЭКСПЛУАТАЦИИ ВНУТРИКВАРТАЛЬНЫХ
ПРОЕЗДОВ**

ПРОЕКТНАЯ ДОКУМЕНТАЦИЯ

**ТОМ 6 «ПРОЕКТ ОРГАНИЗАЦИИ ДОРОЖНОГО ДВИЖЕНИЯ
ПО АДРЕСУ:
МОСКОВСКАЯ ОБЛАСТЬ, Г. ХИМКИ, МКР. СХОДНЯ, УЛ.
МИКОЯНА, Д. 25/17»**

ИП-2512/223-ПОДД-Т6

Том 6

Генеральный директор



А. В. Железняк

Москва 2023 г.

<i>Обозначение</i>	<i>Наименование</i>	<i>Примечание</i>
ИП-2512/223-ПОДД-Т2-С	Содержание тома	2
ИП-2512/223-ПОДД-Т2-ПЗ	Пояснительная записка	3
ИП-2512/223-ПОДД-Т2-ЛС	Лист согласований	17
ИП-2512/223-ПОДД-Т2-СП	Ситуационный план размещения объекта	18
ИП-2512/223-ПОДД-Т2-СОД	Существующая схема организации дорожного движения	19
ИП-2512/223-ПОДД-Т2-ПОД	Проектируемая схема организации дорожного движения	13
ИП-2512/223-ПОДД-Т2.ВЗ	Ведомость дорожных знаков	14
ИП-2512/223-ПОДД-Т2.СМР	Ведомость объемов строительно-монтажных работ	15
ИП-2512/223-ПОДД-Т2.ВР	Ведомость объемов разметки	16

Согласовано

Взам. инв. №

Подп. и дата

Инв. № подл.

Изм.	Кол. уч.	Лист	№ док.	Подп.	Дата	ИП-2512/223-ПОДД-Т2-С			
Разраб.		Федорова		<i>Александр</i>	12.23	Содержание тома	Стадия	Лист	Листов
Пров.		Михайлина		<i>Ирина</i>	12.23		П	1	1
						ИНВЕСТ ПРОЕКТ			

3

1 ВВЕДЕНИЕ

1.1 Основание для разработки: контракт № 29764-9-23 от 11.12.23

1.2 Полное наименование объекта проектирования: Проект организации дорожного движения на период эксплуатации внутриквартальных проездов

Адрес объекта: Московская область, г. Химки, мкр. Сходня, ул. Микояна, д. 25/17

1.3 Разработчик проекта: ООО «Инвест Проект»

Согласовано

Взам. инв. №

Подп. и дата

Инв. № подл.

Проектная документация соответствует заданию на проектирование, выданным техническим условиям, требованиям действующих технических регламентов, стандартов, сводов правил, других документов, содержащих установленные требования.

ИП-2512/223-ПОДД-Т2-ПЗ

Изм.	Колуч.	Лист	№ док.	Подп.	Дата	Пояснительная записка	Стадия	Лист	Листов
Разраб.	Федорова			<i>Аксентьев</i>	12.23			П	1
Пров.	Михайлина				12.23				



**ИНВЕСТ
ПРОЕКТ**

2 ПЕРЕЧЕНЬ НОРМАТИВНЫХ ДОКУМЕНТОВ

ГОСТ Р 21.101-2020 Национальный стандарт Российской Федерации. Система проектной документации для строительства. Основные требования к проектной и рабочей документации

Постановление Правительства Российской Федерации «О составе разделов проектной документации и требованиях к их содержанию» № 87 от 16.02.2008

ГОСТ Р 51256-2018 Национальный стандарт Российской Федерации. Технические средства организации дорожного движения. Разметка дорожная. Классификация. Технические требования

ГОСТ Р 52289-2019 Национальный стандарт Российской Федерации. Технические средства организации дорожного движения. Правила применения дорожных знаков, разметки, светофоров, дорожных ограждений и направляющих устройств

ГОСТ Р 52290-2004 Национальный стандарт Российской Федерации. Национальный стандарт Российской Федерации. Технические средства организации дорожного движения. Знаки дорожные. Общие технические требования

ГОСТ Р 52766-2007 Дороги автомобильные общего пользования. Элементы обустройства. Общие требования.

Инд. № подл.	Подп. и дата	Взам. инв. №

Изм.	Колуч.	Лист	№ док.	Подп.	Дат

ИП-2512/223-ПОДД-Т2-ПЗ

Лист

3 СУЩЕСТВУЮЩЕЕ ПОЛОЖЕНИЕ



Рисунок 1. Спутниковый снимок объекта

Ив. № подл.	Подп. и дата	Взам. инв. №
-------------	--------------	--------------

Изм.	Колуч	Лист	№ док.	Подп.	Дат
------	-------	------	--------	-------	-----

ИП-2512/223-ПОДД-Т2-ПЗ

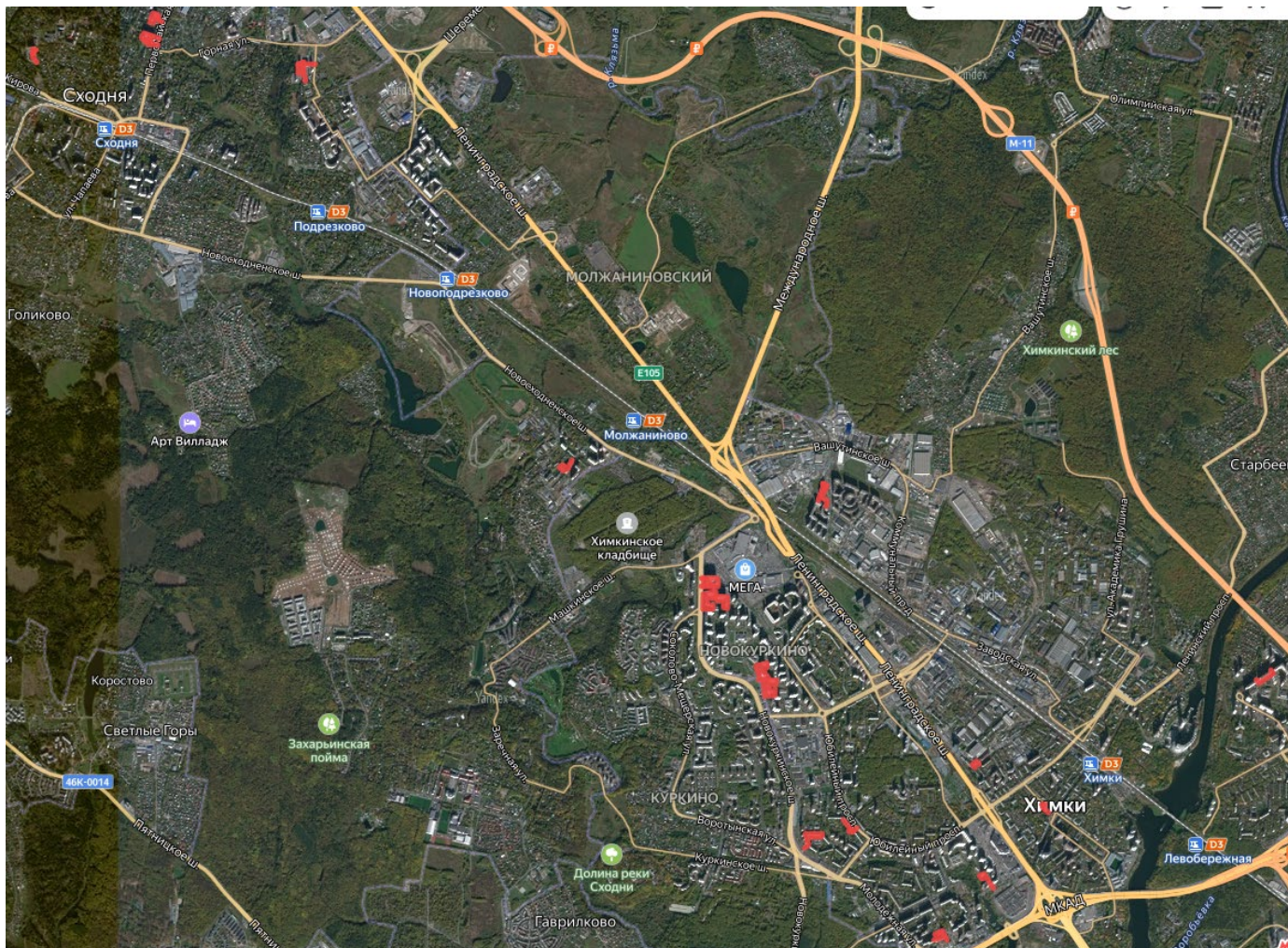
4 ПРОЕКТНЫЕ РЕШЕНИЯ

Разработка настоящего проекта потребовала детального изучения транспортно-планировочных характеристик объекта проектирования, существующих размеров движения транспорта и пешеходов, особенностей организации движения на прилегающей территории и других факторов, необходимых для обеспечения безопасного движения транспорта и пешеходов при эксплуатации объекта.

Настоящий проект организации дорожного движения выполнен в соответствии с требованиями ГОСТ Р 52289-2019 «Национальный стандарт Российской Федерации. Технические средства организации дорожного движения. Правила применения дорожных знаков, разметки, светофоров, дорожных ограждений и направляющих устройств».

Обоснованием разработки проекта является обеспечение беспрепятственного доступа специализированной техники, предназначенной для погрузки и транспортировки твердых бытовых отходов, к местам их складирования на территории жилого комплекса.

Предусмотрена установка дорожных знаков 3.27 «Остановка запрещена» 8.24 «Работает эвакуатор», нанесение дорожной разметки 1.4

Разметку проезжей части наносить в соответствии с проектом. Нанесение продольной разметки, стрелок, цифр и элементов поперечной разметки производить термопластиком со стеклошариками. При нанесении линий разметки их отклонение от проектного положения не должно превышать 5 см. Отклонение размеров линий разметки от требования ГОСТ Р 51256-2018 «Национальный стандарт Российской Федерации. Технические средства организации дорожного движения. Разметка дорожная. Классификация». Технические требования не должно превышать: 1 см – по ширине линий; 5 см – по длине штрихов и разрывов. Разметка не должна выступать над проезжей частью более чем на 6 мм. Коэффициент сцепления горизонтальной разметки в любой период эксплуатации не должен отличаться более чем на 25 % от значения коэффициента сцепления покрытия, на котором эта разметка нанесена. Разметка, выполненная термопластиком, должна обладать функциональной долговечностью не менее одного года, а лакокрасочными материалами – не менее 6 месяцев.

Ширину линий разметки принимают в соответствии с таблицей 1.

Изм.	№ подл.	Подп. и дата	Взам. инв. №
------	---------	--------------	--------------

Изм.	Колуч.	Лист	№ док.	Подп.	Дат

ИП-2512/223-ПОДД-Т2-ПЗ

Лист

Т а б л и ц а 1 Размеры в метрах.

Число полос движения	Наличие разделительной полосы	Разделение потоков противоположных направлений					Обозначение полос движения			Обозначение края проезжей части	Запрещение остановки и стоянки
		1.1	1.3	1.5; 1.6	1.9	1.11	1.1; 1.5; 1.6; 1.7	1.9	1.11		
2	Нет	0,10	-	0,10	-	0,10	0,10	-	0,10	0,10	0,10
3	Нет	0,15	-	0,15	-	0,10	0,10	0,10	0,10	0,10	0,10
4 или 5	Нет	-	0,15	-	0,15	0,15	0,15	0,15	0,15	0,15	0,15

Расстановка технических средств организации дорожного движения на период проведения работ представлена на соответствующей схеме в составе настоящей документации.

Схемой организации движения предусматривается установка дорожных знаков II типоразмера со светоотражающей пленкой типа «Б» в соответствии с ГОСТ Р 52289-2019 «Национальный стандарт Российской Федерации. Технические средства организации дорожного движения. Правила применения дорожных знаков, разметки, светофоров, дорожных ограждений и направляющих устройств» и ГОСТ Р 52290-2004 «Национальный стандарт Российской Федерации. Национальный стандарт Российской Федерации. Технические средства организации дорожного движения. Знаки дорожные. Общие технические требования». Элементы изображения черного и серого цветов знаков не должны обладать световозвращающим эффектом.

Знаки устанавливаются на оцинкованных стойках диаметром 76 мм. Расстояние от нижнего края знака до поверхности дорожного покрытия (высота установки), кроме случаев, специально оговоренных ГОСТ Р 52289-2019 «Национальный стандарт Российской Федерации. Технические средства организации дорожного движения. Правила применения дорожных знаков, разметки, светофоров, дорожных ограждений и направляющих устройств», должно быть в соответствии с рисунком 1:

- от 2 до 4 м – при установке сбоку от проезжей части;*
- от 3 до 4 м – на конструктивно выделенной разделительной полосе шириной менее 3 м;*
- от 0,6 до 1,5 м – при установке на конструктивно выделенных направляющих островках или островках безопасности, а также на проезжей части или обочине на переносных опорах по*

Изм. № подл.	Подп. и дата	Взам. инв. №
--------------	--------------	--------------

Изм.	Колуч.	Лист	№ док.	Подп.	Дат	ИП-2512/223-ПОДД-Т2-ПЗ	Лист

ГОСТ Р 58350-2019 «Национальный стандарт Российской Федерации. Дороги автомобильные общего пользования. Технические средства организации дорожного движения в местах производства работ. Технические требования. Правила применения» или на переносных передвижных комплексах по ГОСТ 32758-2014 «Межгосударственный стандарт. Дороги автомобильные общего пользования. Временные технические средства организации дорожного движения. Технические требования и правила применения.»;

- от 5 до 6 м – при размещении над проезжей частью.

Высота установки знаков, расположенных сбоку от дороги, определяется от поверхности дорожного покрытия на краю проезжей части. При расположении знаков друг над другом высота установки определяется по нижнему знаку. Расстояние между ближайшими краями соседних знаков, размещенных на одной опоре и распространяющих свое действие на одну и ту же проезжую часть, должно быть от 50 до 200 мм. Расстояние от края проезжей части (при наличии обочины – от бровки земляного полотна) до ближайшего к ней края знака, установленного сбоку от проезжей части, должно быть от 0,5 до 2,5 м.

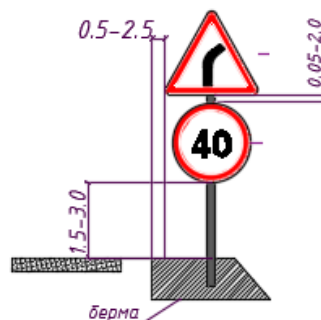
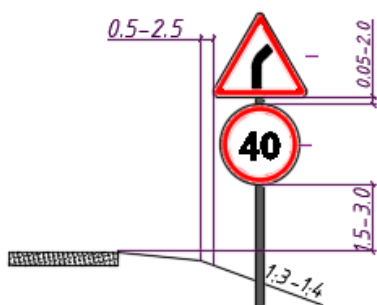
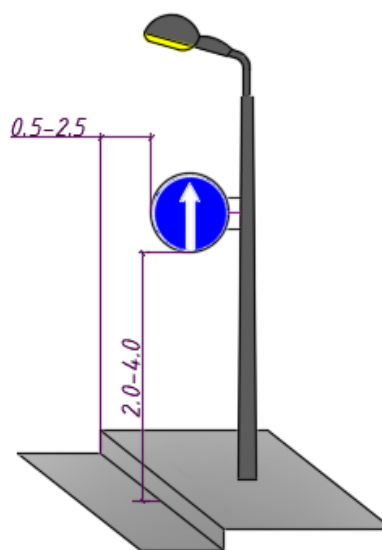
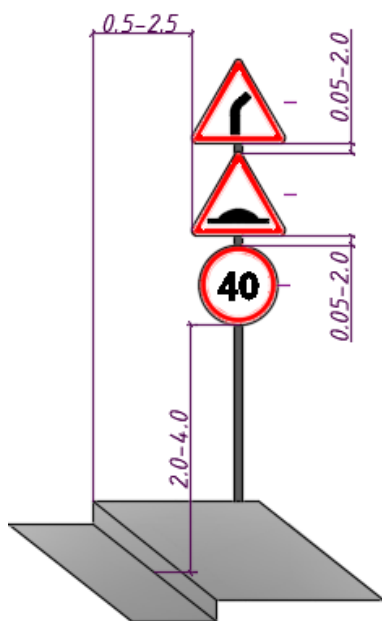

Взам. инв. №

Подп. и дата

Инв. № подл.

Изм.	Колуч.	Лист	№ док.	Подп.	Дат

ИП-2512/223-ПОДД-Т2-ПЗ

Лист

6

					10
<i>Оранжевый</i>	160	95	80	64	30
<i>Красный</i>	60	35	30	24	15
<i>Зеленый</i>	30	24	20	15	8
<i>Синий</i>	15	11	9	7	4

Применение современных высокоэффективных материалов создаст условия для надежной работы элементов «системы» при любых дорожно-транспортных и погодных условиях.

Конструкции и детали крепления (хомуты, бандаж, болты, гайки и т.п.) для установки знаков должны отвечать ветровым нагрузкам в соответствии с требованиями СП 20.13330.2016. «Свод правил. Нагрузки и воздействия. СНиП 2.01.07-85».*

Инд. № подл.	Подп. и дата	Взам. инв. №

Изм.	Колуч.	Лист	№ док.	Подп.	Дат

ИП-2512/223-ПОДД-Т2-ПЗ

ПРИЛОЖЕНИЕ

Инд. № подл.	Подп. и дата	Взам. инв. №

Изм.	Колуч.	Лист	№ док.	Подп.	Дат

ИП-2512/223-ПОДД-Т2-ПЗ

Лист

9

ТЕХНИЧЕСКОЕ ЗАДАНИЕ на разработку проекта организации дорожного движения на период эксплуатации внутриквартальных проездов

Состав работ

№ п/п	Пункт требований	Содержание требований
1	2	3
1.	Объект	<p>Выполнение работ по разработке проекта организации дорожного движения (далее – ПОДД) на период эксплуатации внутриквартальных проездов по следующим адресам:</p> <ol style="list-style-type: none"> 1. Московская область, г. Химки, мкр. Сходня, ул. Первомайская, д. 37 к.2 2. Московская область, г. Химки, мкр. Левобережный, ул. Совхозная, д. 16 3. Московская область, г. Химки, ул. Горшина, д. 8 4. Московская область, г. Химки, мкр. Сходня, ул. Первомайская, д. 37 5. Московская область, г. Химки, мкр. Сходня, ул. Первомайская, д. 49 6. Московская область, г. Химки, мкр. Сходня, ул. Микояна, д. 25/17 7. Московская область, г. Химки, ул. Германа Титова, д. 6 8. Московская область, г. Химки, ул. Молодежная, д. 54 9. Московская область, г. Химки, ул. Молодежная, д. 76 10. Московская область, г. Химки, ул. Молодежная, д. 74 11. Московская область, г. Химки, ул. Пролетарская, д. 1 12. Московская область, г. Химки, ул. Молодежная, д. 78 13. Московская область, г. Химки, ул. Юбилейный пр-т, д. 35 14. Московская область, г. Химки, ул. Ленинградская, стр. 21 15. Московская область, г. Химки, мкр. Подрезково, Тепличный проезд, д. 8 16. Московская область, г. Химки, ул. Молодежная, д. 52 17. Московская область, г. Химки, ул. Молодежная, д. 30А 18. Московская область, г. Химки, мкр. Планерная, д. 11, стр. 1 19. Московская область, г. Химки, мкр.

Изм. № подл.	Подп. и дата	Взам. инв. №
--------------	--------------	--------------

Изм.	Колуч.	Лист	№ док.	Подп.	Дат
------	--------	------	--------	-------	-----

ИП-2512/223-ПОДД-Т2-ПЗ

Лист

10

№ п/п	Пункт требований	Содержание требований
1	2	3
		Подрезково, Тепличный пр-д, д. 4 20. Московская область, г. Химки, ул. Панфилова, д. 15
2.	Назначение объекта	<p>Разработка ПОДД служит целям:</p> <ul style="list-style-type: none"> - обеспечение беспрепятственного доступа к контейнерным площадкам мусоровывозящей техники; - оптимизации условий движения транспортных средств и пешеходов, направленной на повышение эффективности использования пропускной способности внутриквартальной сети дорог.
3.	Основание для выполнения работ	<ul style="list-style-type: none"> - Федеральный закон от 10.12.1995 № 196-ФЗ «О безопасности дорожного движения»; - Указ Президента Российской Федерации от 15.06.1998 № 711 «О дополнительных мерах по обеспечению безопасности дорожного движения» - Постановление Правительства Российской Федерации от 23.10.1993 № 1090 «О правилах дорожного движения»; - Правила подготовки документации по организации дорожного движения, утвержденные приказом Минтранса России от 30.07.2020 №274; - Федеральный закон от 08.11.2007 № 257-ФЗ «Об автомобильных дорогах и о дорожной деятельности в Российской Федерации и о внесении изменений в отдельные законодательные акты Российской Федерации» - ГОСТ Р 50597-2017. «Национальный стандарт Российской Федерации. Дороги автомобильные и улицы. Требования к эксплуатационному

Взам. инв. №

Подп. и дата

Инв. № подл.

Изм.	Колуч.	Лист	№ док.	Подп.	Дат
------	--------	------	--------	-------	-----

ИП-2512/223-ПОДД-Т2-ПЗ

Лист

11

№ п/п	Пункт требований	Содержание требований
1	2	3
		состоянию, допустимому по условиям обеспечения безопасности дорожного движения. Методы контроля»
4.	Общие сведения о границах выполнения работ	ПОДД разрабатывается для внутриквартальных проездов г.о. Химки, Московской области
5.	Сроки выполнения работ	Выполнить работы в течение 90 (девяноста) календарных дней включительно
6.	Стадийность, порядок выполнения работ, состав работ	<p>Работы выполняются в одну стадию и включают в себя:</p> <ol style="list-style-type: none"> 1. Изучение и анализ существующей открытой информации; 2. Проведение натурных обследований улично-дорожной сети с целью определения оптимальной организации движения и наличия элементов обустройства дорог; 3. Получение рекомендаций на разработку ПОДД в ОГИБДД УМВД России по г.о. Химки; 4. Разработка ПОДД ; <p>Подрядчик осуществляет сопровождение ПОДД в течении срока производства работ и оперативно вносит изменения в документацию по запросу Заказчика.</p>

Взам. инв. №

Подп. и дата

Инв. № подл.

Изм.	Колуч.	Лист	№ док.	Подп.	Дат

ИП-2512/223-ПОДД-Т2-ПЗ

Лист

12

№ п/п	Пункт требований	Содержание требований
1	2	3
7.	Общие требования к выполнению работ	<p>Произвести обследование улично-дорожной сети, учитывая маршрут движения мусоровывозящей техники, использовать предоставляемую заказчиком другую документацию.</p> <p>ПОДД должен содержать:</p> <ul style="list-style-type: none"> - титульный лист; - пояснительную записку; - ситуационный план; - схема организации дорожного движения; - ведомости технических средств организации дорожного движения и элементов обустройства дорог. <p>Схема организации дорожного движения должна включать в себя:</p> <ul style="list-style-type: none"> - Контуры плана автомобильной дороги; - Линии дорожной разметки; - Дорожные знаки; - Дорожные ограждения; - Пешеходные ограждения; - Пешеходные переходы; - Искусственные сооружения; - Другие элементы обустройства дорог.
8.	Требования соответствия нормативным документам	<p>Разрабатываемые мероприятия по организации дорожного движения должны соответствовать действующим нормативным документам, ГОСТ, СНиП, в частности:</p> <ul style="list-style-type: none"> - Федеральному закону от 10.12.1995 № 196-ФЗ «О безопасности дорожного движения»; - Правилам дорожного движения Российской Федерации, утверждённым Постановлением Правительства Российской Федерации от 23.10.1993 № 1090; - ГОСТ Р 52766-2007 «Дороги автомобильные общего пользования».

Взам. инв. №

Подп. и дата

Инв. № подл.

Изм.	Колуч.	Лист	№ док.	Подп.	Дат

ИП-2512/223-ПОДД-Т2-ПЗ

Лист

13

№ п/п	Пункт требований	Содержание требований
1	2	3
		<p>Элементы обустройства. Общие требования»;</p> <p>- ГОСТ Р 51256-2018 - Национальный стандарт Российской Федерации. Технические средства организации дорожного движения. Разметка дорожная. Классификация. Технические требования;</p> <p>- ГОСТ Р 52290-2004 – Национальный стандарт Российской Федерации. Технические средства организации дорожного движения. Знаки дорожные. Общие технические требования;</p> <p>- ГОСТ Р 52289-2019 – Национальный стандарт Российской Федерации. Технические средства организации дорожного движения. Правила применения дорожных знаков, разметки, светофоров, дорожных ограждений и направляющих устройств;</p> <p>также учесть требования:</p> <p>- СП 59.13330.2020 – Свод правил. Доступность зданий и сооружений для маломобильных групп населения. СНиП 35-01-2001;</p> <p>- СП 34.13330.2021 – Свод правил. Автомобильные дороги. СНиП 2.05.02-85*;</p> <p>- Отраслевой дорожный методический документ 218.4.005-2010 Рекомендации по обеспечению безопасности движения на автомобильных дорогах.</p>
9.	Требования к разрабатываемым демонстрационным и отчётным материалам	<p>Комплект документов ПОДД должен содержать описательную текстовую часть и графические материалы, включая:</p> <p>- содержание;</p>

Взам. инв. №

Подп. и дата

Инв. № подл.

Изм. Колуч. Лист № док. Подп. Дат

ИП-2512/223-ПОДД-Т2-ПЗ

Лист

14

№ п/п	Пункт требований	Содержание требований
1	2	3
		<ul style="list-style-type: none"> - пояснительную записку; - схемы организации дорожного движения; - ведомости. <p>Пояснительная записка и схемы предоставляются в 3-х экз. на бумажных носителях и в 1-ом экземпляре - на электронном носителе.</p> <p>Текстовые материалы должны иметь форматы .DOC, .XLS и .PDF.</p> <p>Графические материалы должны иметь форматы .DWG, .CDR и .JPG.</p>
10.	Требования к мероприятиям по охране окружающей среды.	В соответствии с действующими на территории РФ нормативными документами.
12.	Требования к обеспечению комплексной безопасности и антитеррористической защищённости.	В соответствии с действующими на территории РФ нормативными документами, правилами, регламентами.
13.	Требования по обеспечению пожарной безопасности.	В соответствии с действующими на территории РФ нормативными документами, правилами, регламентами.
14.	Требования к обеспечению ориентации и безопасного передвижения инвалидов и маломобильных групп населения	Обеспечить выполнение требований законодательства РФ по обеспечению доступности для инвалидов объектов инженерной, транспортной и социальной инфраструктур.
15.	Требования к энергетической эффективности и оснащённости объекта приборами учёта энергетических ресурсов	Неприменимо.

Взам. инв. №

Подп. и дата

Инв. № подл.

Изм.	Колуч.	Лист	№ док.	Подп.	Дат

ИП-2512/223-ПОДД-Т2-ПЗ

Лист

15

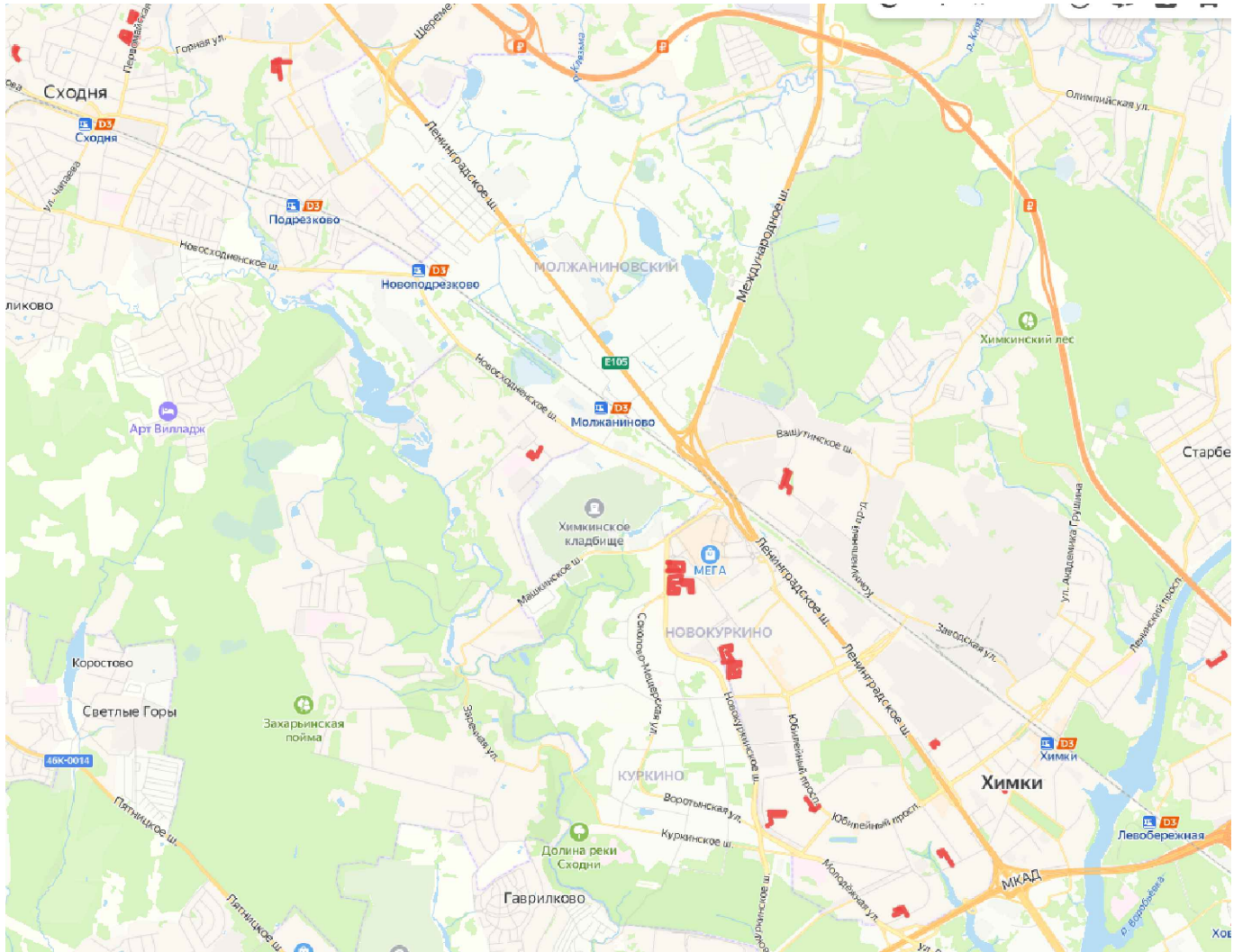

Согласовано:

Взам.инв.И

Подпись и дата

Инв.И.подл.

ИП-2512/223-ПОДД-Т2-СП

Проект организации дорожного движения на период эксплуатации внутриквартальных проездов

Изм.	Кол.уч	Лист	№ док.	Подп.	Дата
Разраб.		Федорова		<i>Александр</i>	12.23
Пров.		Михайлина		<i>Михаил</i>	12.23

Проект организации дорожного движения

Стадия	Лист	Листов
П	1	1

Ситуационный план размещения объекта



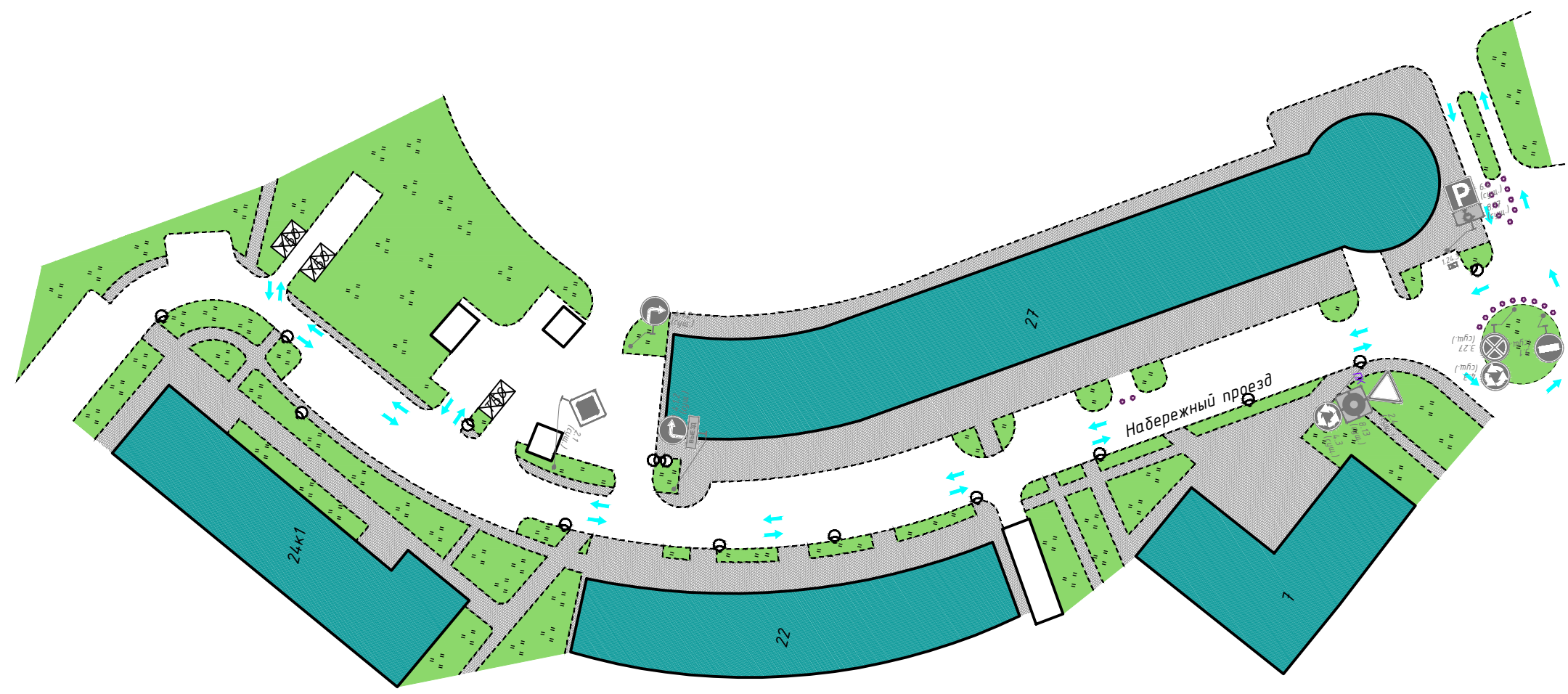

Согласовано:

Взам.инв.Н	
Подпись и дата	
Инв.Н.подл.	

1:1000

ИП-2512/223-ПОДД-Т6-СОД					
Проект организации дорожного движения на период эксплуатации внутриквартальных проездов					
Изм.	Кол.уч	Лист	№ док.	Подп.	Дата
Разраб.	Федорова	Анаст	12.23		
Пров.	Михайлина	Иль	12.23		
Проект организации дорожного движения по адресу: Московская область, г. Химки, мкр. Сходня, ул. Микояна, д. 25/17					
Стадия	Лист	Листов			
П	1	1			
Схема организации дорожного движения на период эксплуатации					
ИНВЕСТ ПРОЕКТ					

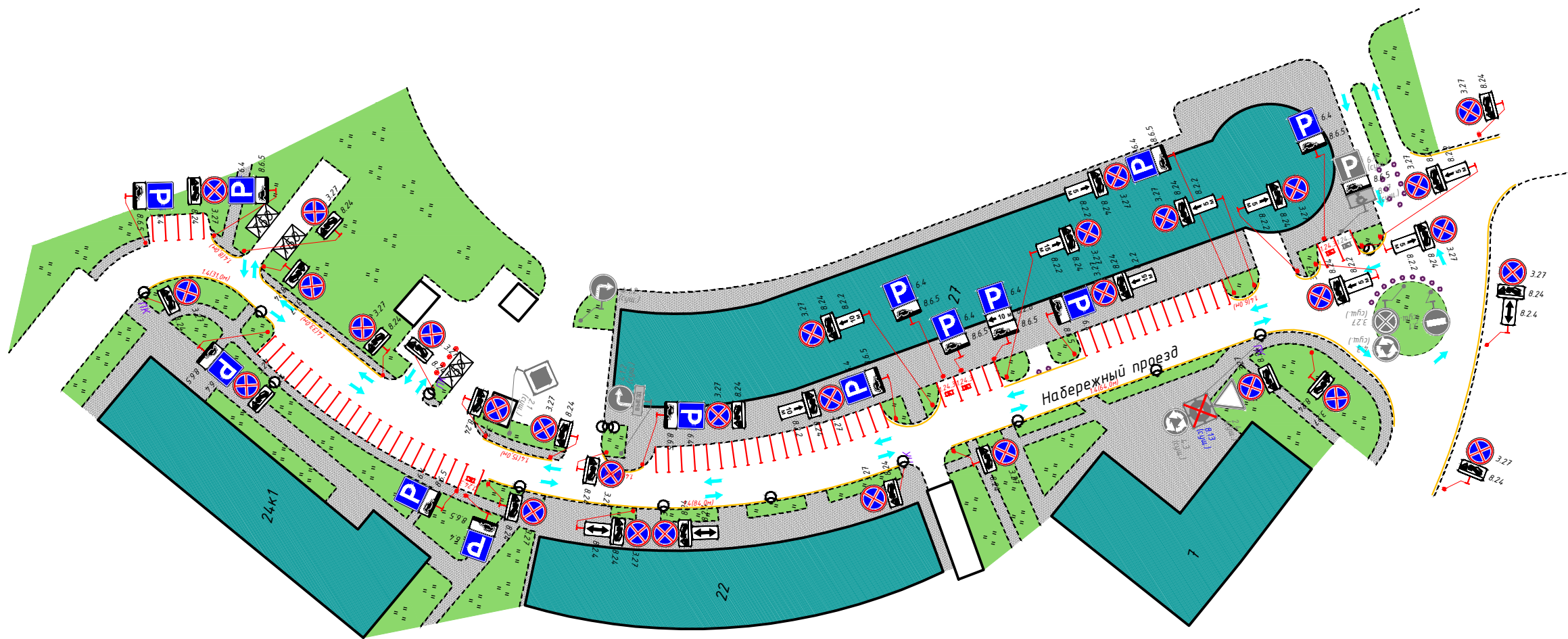









Согласовано:

Инв.Н.подл.	Подпись и дата	Взам.инв.Н

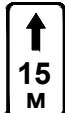
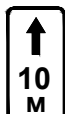
1:1000

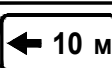
ИП-2512/223-ПОДД-Т6-ПОД					
Проект организации дорожного движения на период эксплуатации внутриквартальных проездов					
Изм.	Кол.уч	Лист	№ док.	Подп.	Дата
Разраб.		Федорова		<i>Алиса</i>	12.23
Пров.		Михайлина		<i>Михаил</i>	12.23
Проект организации дорожного движения по адресу: Московская область, г. Химки, мкр. Сходня, ул. Микояна, д. 25/17					
Стадия	Лист	Листов			
П	1	1			
Схема организации дорожного движения на период эксплуатации					
ИНВЕСТ ПРОЕКТ					



Номер знака по ГОСТ Р 52290-2004	Эскиз	Размер знака по ГОСТ Р 52290-2004, мм	Количество, шт.	Наименование
3.27		$D = 700$	30	остановка запрещена
6.4		$B = 700$	9	парковка (парковочное место)
6.4		$B = 700$	4	парковка (парковочное место)
8.2.2		$H = 350$ $B = 700$	6	зона действия
8.2.2		$H = 350$ $B = 700$	2	зона действия
8.2.2		$H = 350$ $B = 700$	2	зона действия
8.2.4		$H = 350$ $B = 700$	3	зона действия
8.2.6		$H = 350$ $B = 700$	1	зона действия
8.24		$H = 350$ $B = 700$	30	работает эвакуатор
8.6.5		$H = 350$ $B = 700$	14	способ постановки транспортного средства на стоянку
ИТОГО:			101	

Взам.инв.Н

Подпись и дата

Инв.Н.подл.

ИП-2512/223-ПОДД-Т2.ВЗ

Изм.	Кол.уч	Лист	№ док.	Подп.	Дата
Разраб.		Федорова			12.23
Пров.		Михайлина			12.23

Ведомость дорожных знаков

Стадия	Лист	Листов
П	1	1

ИНВЕСТ
ПРОЕКТ

Ведомость объемов строительно-монтажных работ

№ п/п	Наименование работ	Ед. изм.	Кол.	Примечание
<i>Монтаж дорожных знаков на стойку</i>				
1	Монтаж дорожных знаков на стойку	шт.	93	
2	Стойки d=76 мм, L=5 м	шт.	32	
3	Хомуты для крепления дорожных знаков d=76 мм	шт.	186	
<i>Установка малых архитектурных форм (МАФ)</i>				
4	Малые архитектурные формы	шт.	4	
<i>Монтаж дорожных знаков на мачту городского освещения</i>				
5	Монтаж дорожных знаков на МГО	шт.	8	
6	Комплекты крепления для дорожных знаков к мачте городского освещения	шт.	8	
<i>Демонтаж</i>				
7	Демонтаж дорожных знаков	шт.	1	

Согласовано

Взам. инв. №

Подп. и дата

Инв. № подл.

ИП-2512/223-ПОДД-Т2.СМР					
Изм.	Кол. уч.	Лист	№ док.	Подп.	Дата
Разраб.		Федорова			12.23
Пров.		Михайлина			12.23
Н. контр.					
Ведомость строительно-монтажных работ					
Стадия		Лист		Листов	
П				1	
					

Ведомость дорожной разметки

Ведомость нанесения дорожной разметки

Номер линии по ГОСТ Р 51256-2018	Характеристика линии	Ед. изм.	Количество единиц измерения	Площадь линий (элементов), м ²
1	2	3	4	5
1.1	Сплошная линия шириной 10 см (обозначение парковок)	п.м	330,0	33,000
1.4	Сплошная линия шириной 10 см (желтый цвет)	п.м	279,3	27,928
1.24.3	Дублирование дорожного знака 8.17 ("Инвалиды") площадью 0,833 м ²	шт.	5	4,165

Итого площадь горизонтальной разметки по объекту, м² **65,093**

Белая разметка: 37,165

- сплошная линия 0,000

- сплошные линии (обозначение парковок) 33,000

- прерывистая линия 0,000

- поперечная разметка 0,000

- элементы сложной конфигурации 4,165

Желтая разметка: 27,928

- сплошные линии 27,928

- прерывистые линии 0,000

- поперечная разметка 0,000

- сплошные линии 0,000

ООТ 0,000

Общий объем линий регулирования, приведенный к линии 1,1 шириной 10 см, п.м 650,926

Примечание: для прерывистых линий регулирования общий объем определяется с учетом промежутков между элементами (штрихами)

Согласовано

Взам. инв. №

Подп. и дата

Инв. № подл.

ИП-2512/223-ПОДД-Т2.ВДР

Изм.	Кол. уч.	Лист	№ док.	Подп.	Дата
Разраб.		Федорова			12.23
Пров.		Михайлина			12.23
Н. контр.					

Ведомость дорожной разметки

Стадия	Лист	Листов
П		1

**ИНВЕСТ
ПРОЕКТ**